



Användarhandbok
AG-WT10
Inomhusenhet
luft/luft-värmepump

Innehållsförteckning

1 Viktig information	5
Anläggningsdata	5
Säkerhetsinformation	6
Serienummer	7
AG-WT10 - ett bra val	8
Säkerhetsinstruktioner	9
Återvinning	10
2 Konstruktion	11
3 Fjärrkontroll	13
Innan användning	13
Översikt	15
Fjärrkontrollens display	17
Funktion utan fjärrkontroll	19
4 Funktionslägen	20
Kylning	20
Uppvärmning	21
Automatiskt läge värme/kyla	22
Avfuktning	24
Ventilation	25
Funktion vid strömavbrott	25
5 Driftprogram	26
Luftjonisator	26
Nattprogram/energibesparing	26
High power-program	26
iFEEL/iFEEL C	27
6 Fläkt- och luftflödesinställning	28
Val av fläkthastighet	28
Luftflödesreglering	29
7 Klocka och timer	31
Inställning av klockan	31
Inställning av timer	31

Timer 1 timme _____	32
Semestertimer _____	33
8 Skötsel och underhåll _____	34
Regelbundna kontroller _____	34
Hölje och galler _____	34
Luftfilter _____	35
Råd för maximal komfort och lägsta energiförbrukning _____	37
9 Komfortstörning _____	38
Felsökning _____	38
Felkoder _____	40
Sakregister _____	41

1 Viktig information

Anläggningsdata

Inomhusenhet	AG-WT10
Modellbeteckning	
Serienr (S/N)	
Installationsdatum	
Installatör	

Utomhusenhet	
Modellbeteckning	
Serienr (S/N)	
Installationsdatum	
Installatör	

Serienummer ska alltid anges

Härmed intygas att installationen är gjord enligt anvisningar i NIBEs installatörshandbok samt enligt gällande regler.

Datum _____ Sign _____

Säkerhetsinformation

Apparaten får användas av barn över 8 år och av personer med fysisk, sensorisk eller mental funktionsnedsättning samt av personer som saknar erfarenhet eller kunskap under förutsättning att de får handledning eller instruktioner om hur man använder apparaten på ett säkert sätt och informeras så att de förstår eventuella risker. Barn får inte leka med apparaten. Låt inte barn rengöra eller underhålla apparaten utan handledning.

Med förbehåll för konstruktionsändringar.

©NIBE 2017.

Symboler



OBS!

Denna symbol betyder fara för maskin eller människa.



TÄNK PÅ!

Vid denna symbol finns viktig information om vad du ska tänka på när du sköter din anläggning.



TIPS!

Vid denna symbol finns tips om hur du kan underlätta handhavandet av produkten.

Märkning

- CE** CE-märket är obligatoriskt för de flesta produkter som säljs inom EU, oavsett var de är tillverkade.

Serienummer

Serienumret hittar du till vänster under inomhusenheten.

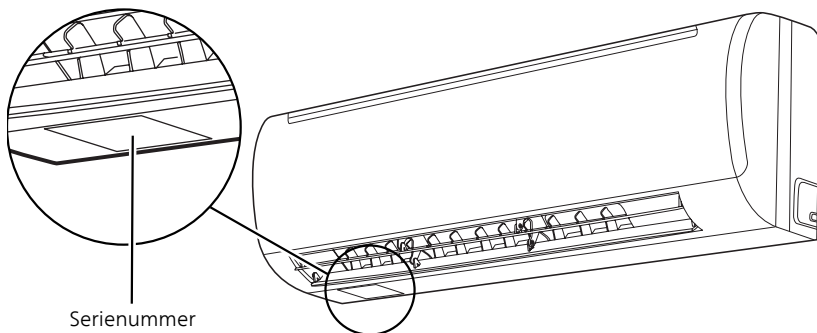

TÄNK PÅ!

Produktens serienummer (14 siffror) behöver du vid service- och supportärenden.

AG-WT10 - ett bra val

AG-WT10 ingår i ett komplett, modernt värmepumpssystem som erbjuder effektiva tekniska möjligheter till energibesparing och minskade koldioxidutsläpp. Med integrerat styrsystem i inomhusenheten erhålls en driftsäker och ekonomisk klimatkontroll.

Värmeupptagningen sker från uteluften genom en utomhusenhet där köldmediet, som cirkulerar i ett slutet system, överför värmen från värmekällan (utomhusluften) till inomhusenheten (AG-WT10).

Utmärkande egenskaper för AG-WT10:

- ***iFEEL***

iFEEL-funktionen är utvecklad för att uppnå bästa möjliga komfort. iFEEL-funktionen använder fjärrkontrollens inbyggda temperatursensor för att justera rumstemperaturen utifrån var i rummet fjärrkontrollen befinner sig. För bästa resultat bör fjärrkontrollen placeras så att kommunikationslinjen mellan fjärrkontroll och inomhusenhet blir så direkt som möjligt.

- ***Inverterstyrd kompressor***

Värmepumpen har en inverterstyrd kompressor som på ett optimalt och ekonomiskt sätt anpassar sig automatiskt efter husets energibehov.

- ***Luftjonisator***

AG-WT10 är utrustad med en luftjonisator som effektivt förebygger dåliga lukter samt eliminerar bakterier och mikroorganismer.

- ***Nattprogram***

Med nattprogrammet justeras temperaturen och fläkthastigheten för att spara energi utan att påverka bekvämligheten i lokalen.

- ***High power***

Med High Power-funktionen aktiverad fungerar klimatanläggningen på maximal effekt i kyla eller värme.

Säkerhetsinstruktioner

Läs noga igenom denna handbok innan du använder klimatanläggningen. Vid tvivel eller problem kan du vända dig till återförsäljaren.

Denna klimatanläggning har konstruerats för att skapa idealiska klimatiska förhållanden i ditt rum. Använd den endast i detta syfte och enligt beskrivningarna i denna handbok.

OBS!

- Undvik användning och förvaring av brandfarliga vätskor i närheten av klimatanläggningen.
- Installera aldrig elektrisk utrustning som inte skyddas med IPX1 skydd (skydd mot vertikala vattendroppar), under enheten.
- Slå inte på eller av klimatanläggningen med huvudströmbrytaren. Använd alltid ON/OFF-knappen på fjärrkontrollen eller funktionsväljaren på enheten.
- Låt inte barn leka med klimatanläggningen.
- Kyl inte av rummet för mycket om det finns mycket små barn eller handikappade i rummet.
- Klimatanläggningen är inte avsedd att användas av personer (inklusive barn) med nedsatt fysisk, sensorisk eller mental förmåga, eller med brist på erfarenhet eller kunskap, såvida de inte fått instruktioner av, eller står under tillsyn av, en person som ansvarar för säkerheten vad beträffar användning av klimatanläggningen.

Tillverkaren åtar sig inget ansvar om säkerhetsstandarderna eller de skyddsåtgärder inte efterlevs.

Återvinning

Information för korrekt återvinning av produkten i enlighet med EU-direktivet 2012/19/EU



När apparaten är uttjänt får den inte slängas bland vanligt hushållsavfall.

De ska lämnas in till särskilda avfallsstationer eller till återförsäljare som tillhandahåller denna typ av service.

Separat avfallshantering av en elektrisk och elektronisk apparat gör det möjligt att undvika negativa effekter på miljön och människors hälsa som kan uppstå till följd av en olämplig avfallshantering och det gör det även möjligt att återanvända och återvinna materialet, vilket leder till en avsevärd besparing av energi och resurser.

För att understryka behovet av källsortering och separat hantering av dessa apparater, finns symbolen för en överkryssad avfallstunna på produkten.

Felaktig avfallshantering av produkten från användarens sida gör att administrativa påföljder tillämpas i enlighet med gällande lagstiftning.

Information om hantering av uttjänta batterier i enlighet med EU-direktivet 2006/66/EC



När batterierna är uttjänta får de inte slängas bland vanligt hushållsavfall.

De ska lämnas in till särskilda avfallsstationer eller till återförsäljare som tillhandahåller denna typ av service.

Separat avfallshantering av batterier gör det möjligt att undvika negativa effekter på miljön och människors hälsa som kan uppstå till följd av en olämplig avfallshantering och det gör det även möjligt att återanvända och återvinna materialet, vilket leder till en avsevärd besparing av energi och resurser.

För att understryka behovet av källsortering och separat hantering av batterier, finns symbolen för en överkryssad avfallstunna på produkten.

Felaktig avfallshantering av produkten från användarens sida gör att administrativa påföljder tillämpas i enlighet med gällande lagstiftning.

2 Konstruktion

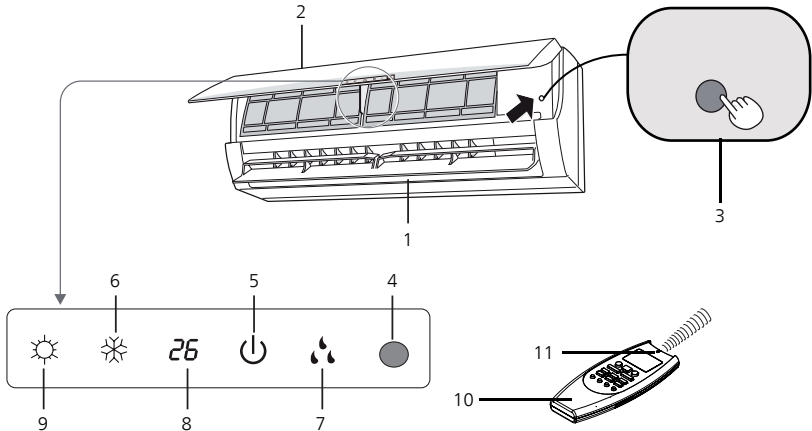

1. **Luftutlopp:** Utloppets sprider den behandlade luften i lokalen.
2. **Luftinsug:** Rumsluften sugs in och passerar genom filtret som eliminerar dammet.
3. **Funktionsväljare:** Tryck på denna knapp för att växla från en funktion till en annan (OFF, COOL och HEAT).

OBS!

Läget AV (OFF) avbryter inte nätförsörjningen. Använd huvudströmbrytaren för att göra anläggningen strömlös.



4. **Mottagare:** Den tar emot signaler som skickats från fjärrkontrollen.
5. **Funktionslampa:** Den tänds när enheten är i funktion (grön lampa) och när den är i standby-läge (röd lampa).
6. **Kyllampa:** Den tänds när klimatanläggningen är i kyläge.
7. **Avfuktningsslampa:** Den tänds när klimatanläggningen är i avfuktningläge.
8. **Display för rumstemperatur och funktionsfel:** Anger rumstemperaturen eller eventuella koder för funktionsfel (se tabellen AUTOMATISK FELSÖKNING).

Varje gång displayen skickar ett nytt börvärde visas detta några sekunder för att sedan återgå till att visa aktuell temperatur.

9. **Uppvärmningslampa:** Den tänds när klimatanläggningen är i uppvärmningsläge.
10. **Fjärrkontroll**
11. **Avfuktningsslampa:** Den tänds när klimatanläggningen är i avfuktningläge.

**TIPS!**

Det går att ställa in klimatanläggningen så att alla kontrollampor alltid är släckta, även under drift. Gör följande på fjärrkontrollen:

- Välj Luftjonisator () **AV**.
- Tryck sedan samtidigt () och () i fem sekunder. Upprepa proceduren för att återställa till normal läge.

I alla felsituationer som avläses av klimatanläggningens felsökningssystem aktiveras kontrollamporna, även om de är inställda till att vara släckta, i enlighet med det fel som ska signaleras. Se avsnittet "Felkoder" på sida 40 för mer information.

3 Fjärrkontroll

Innan användning

- Ta av locket på fjärrkontrollens baksida och kontrollera att de sex mikro-brytarna har ställts in som i figuren nedan:

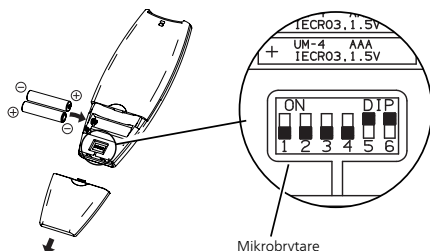

OBS!

Fjärrkontrollen är fabriksinställd med kod 1 och behöver normalt inte ändras.

Om mer än en enhet installeras i samma rum, koda enheterna 1 - 4 med fjärrkontrollen (se proceduren i installatörshandboken).



- Sätt in två alkaliska batterier på 1,5 V-DC av typ AAA och följ polariteten som indikeras på fjärrkontrollen. Tidsindikatorn på displayen blinkar.
- Tryck på knappen ST och ställ in tiden. Fjärrkontrollen är nu klar att användas.

Batteriernas livslängd är längre än sex månader beroende på hur ofta fjärrkontrollen används. Ta ut batterierna om fjärrkontrollen inte används under en längre tidsperiod (längre än en månad). Byt ut batterierna när kontrollampen för dataöverföring (☺) på fjärrkontrollen inte blinkar eller när klimatanläggningen inte svarar på fjärrkontrollens kommando.

Fjärrkontrollens batterier innehåller miljöfarliga ämnen. När de är uttjänta ska de bortskaffas enligt tillämplig lagstiftning.

Inställning av överföringsfrekvens

Enhetens mottagare tar emot signalerna på frekvensen 38 kHz. Fjärrkontrollen, som levereras med enheten, ska ställas in för att överföra signalerna till samma frekvens som mottagaren. Gör så här:

- Sätt i batterierna i batterifacket.
- Håll menyknappen () nedtryckt i minst 7 sekunder (tills funktionen "meny" öppnas).
- Nu visar displayen 00. För val av frekvens, tryck på  upprepade gånger tills numret "38" visas på displayen.

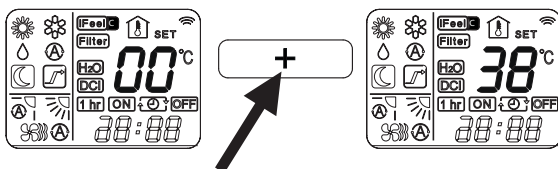

- Håll  nedtryckt igen i minst 7 sekunder, för att lämna meny.

OBS!

Denna åtgärd ska upprepas vid varje batteribyte.

Borttagning av batterier

- Ta av locket.
- Skjut batteriet mot minuspolen och dra ut det från pluspolens sida (som bilden visar).
- Ta ut det andra batteriet på samma sätt.

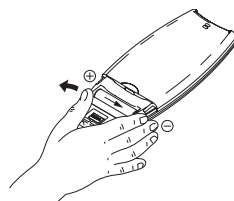

Översikt

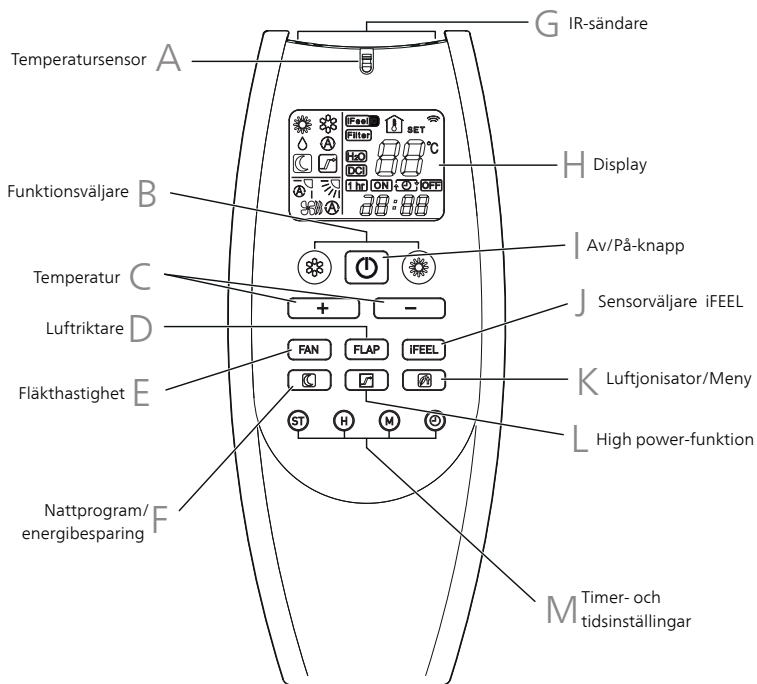

A Temperatursensor

En sensor inuti fjärrkontrollen som avläser rumstemperaturen.

B Funktionsväljare

Ändra klimatanläggningens funktion med dessa knapparna.

C Temperatur

Temperaturknapparna används för att höja/sänka temperaturen.

D Luftriktare

Justera hur luften ska spridas med hjälp av luftriktaren.

E Fläkthastighet

Fläktknappen används för att välja fläkthastighet mellan automatiskt läge och fyra fläkthastigheter (låg - hög).

F Nattprogram/energibesparing

Tryck på denna knapp för att välja funktionen "Nattprogram/ECO". Läs mer om funktionen på sida 26.

G IR-sändare

IR-sändarna sänder kommandon till klimatanläggningens mottagare.

H Display

Displayen visar driftinformation när fjärrkontrollen är påslagen.

I Av/På-knapp

Starta eller stoppar klimatanläggningen.

J Sensorväljare iFEEL

Använd iFEEL för att justera rumstemperaturen efter fjärrkontrollens position. Läs mer på sida 27.

K Luftjonisator/meny

Luftjonisatorknappen används för att:

- Aktivera funktionen "Luftjonisator".
- Gå in i menyfunktionerna.

L High power-funktion

High power-funktionen maximerar klimatanläggningens effekt i värme eller kyla. Läs mer på sida 26.

M Timer- och tidsinställningar

Använd dessa knapparna för att ändra timer- och tidsinställningar.

Fjärrkontrollens display

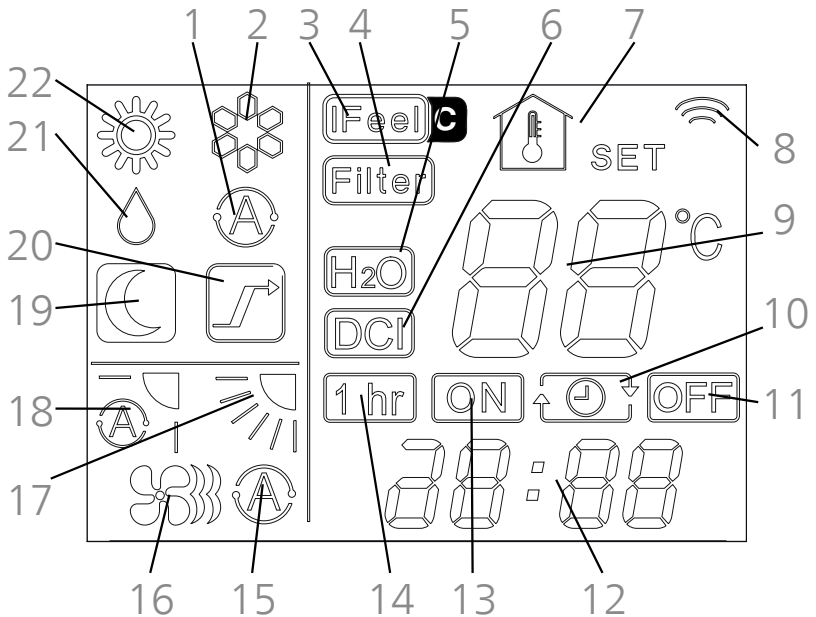

- 1** Automatiskt driftlägesval
- 2** Driftläge kyla
- 3** iFEEL/iFEEL C-funktion aktiv
- 4** Luftjonisator aktiv
- 5** Ingen funktion på denna modell
- 6** Ingen funktion på denna modell
- 7** Indikerar att inställd temperatur visas, annars visas aktuell rumstemperatur
- 8** Överföring av data sker
- 9** Temperatur

- 10** Daglig timer
- 11** Timer stopptid
- 12** Klocka/Klocka för inställning av timerfunktioner
- 13** Timer starttid
- 14** Timer 1 timme vald
- 15** Automatisk fläkthastighet
- 16** Manuell fläkthastighet
- 17** Manuell luftriktning
- 18** Automatisk luftriktning
- 19** Nattsänkning
- 20** Hi power funktion
- 21** Driftläge avfuktning
- 22** Driftläge värme

Funktion utan fjärrkontroll

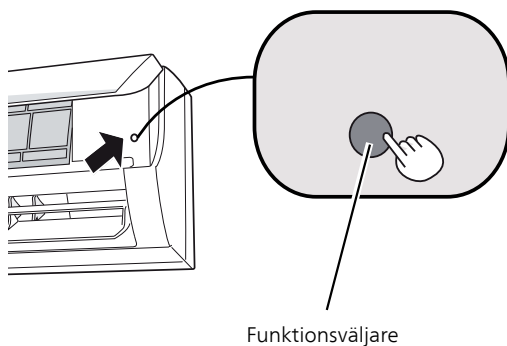

Om fjärrkontrollen inte fungerar eller saknas, använd funktionsväljaren på följande vis:

Stillastående klimatanläggning

Om ni vill starta klimatanläggningen, tryck på funktionsväljaren för att välja önskat läge (COOL eller HEAT).

OBS!

Klimatanläggningen kommer att starta med fläkten på HÖG hastighet. Inställningen av temperaturen är ställd till 25 °C för kylläget och till 21 °C för uppvärmning.

Klimatanläggning i drift

Om ni vill stanna klimatanläggningen, tryck på funktionsväljaren tills enheten övergår till standby-läge (röd funktionslampa).



4 Funktionslägen

Kylning



OBS!

Kontrollera att enheten är ansluten till nätströmmen och att funktionslampan är tänd.

1. Tryck på knappen  tills symbolen för kyla () visas på displayen.
2. Tryck på knappen +/- (val av temperatur) för att ställa in önskad temperatur (inställningsområdet är valbart mellan 10 °C och 32 °C).





Displayen indikerar det valda temperaturvärdet.



När fem sekunder gått efter inställningen av önskad temperatur återgår displayen till att ange rumstemperaturen.

3. Tryck på knappen  för att ställa in fläkthastigheten.

Uppvärmning

1. Tryck på knappen  tills symbolen för värme  visas på displayen. Har symbolen ett fast sken stannar fläkten vid uppnådd, önskad temperatur. Blinkar den är fläkten igång även efter att den önskade temperaturen är uppnådd. Denna funktion möjliggör värmespridning om en braskamin eller annan yttre värmekälla är installerad i närheten av inomhusenheten.
2. Tryck på knappen +/- (val av temperatur) för att ställa in önskad temperatur (inställningsområdet är valbart mellan 10 °C och 32 °C).

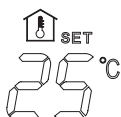

Displayen indikerar det valda temperaturvärdet.



När fem sekunder gått efter inställningen av önskad temperatur återgår displayen till att ange rumstemperaturen.

3. Tryck på knappen  för att ställa in fläkthastigheten.

OBS!

Efter aktivering av uppvärmningsfunktionen, stannar fläkten. Detta eftersom funktionen "Förhindrande av kall luftström" är aktivt och kommer att aktivera fläktens normala funktion, endast efter att inomhusenhetens värmeväxlare är tillräckligt varm. Under denna period förblir funktionslampan tänd (röd lampa).

Avfrostning av utomhusenhetens värmeväxlare

När utomhustemperaturen sjunker under noll på den externa värmeväxlaren, bildas is som minskar värmeeffekten. När detta sker aktiveras en funktion som avfrostar värmeväxlaren. I dessa driftförhållanden stannar den inre fläkten. Värmefunktionen återupptas efter några minuter beroende på rums- och utomshustemperaturen.

Automatiskt läge värme/kyla

När läget "Automatiskt" aktiveras så väljer klimatanläggningen automatiskt mellan kylning och uppvärmning för att bibehålla den inställda temperaturen.

1. Tryck på knapp  eller  tills autoikonen () visas på displayen (även symbolen  eller  visas).
2. Tryck på knappen +/- (val av temperatur) för att ställa in önskad temperatur (inställningsområdet är valbart mellan 10 °C och 32 °C).



Displayen indikerar det valda temperaturvärdet.



När fem sekunder gått efter inställningen av önskad temperatur återgår displayen till att ange rumstemperaturen.

3. Tryck på knappen  för att ställa in fläkthastigheten.

Exempel: funktionsschema i autoläge (Ⓐ) med rumstemperatur inställd till 23 °C:

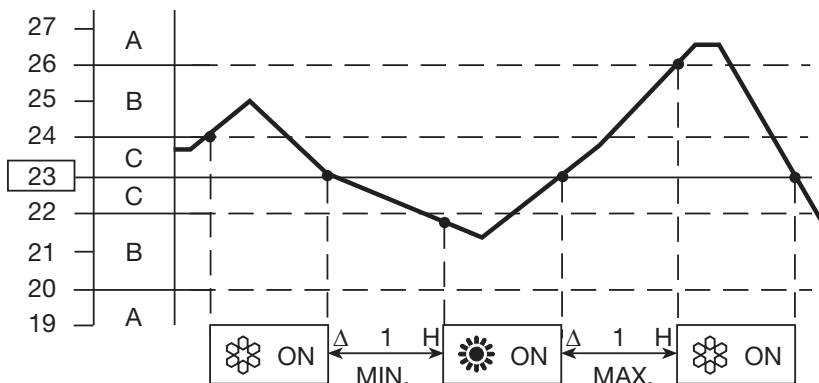



OBS!

Klimatanläggningen byter funktionsläge (från värme till kyla eller vice versa) när ett av följande tillstånd uppstår:

- ZON A: ändras om temperaturen varierar minst 3 °C från det värde som ställts in på fjärrkontrollen.
- ZON B: ändras om temperaturen varierar minst 1 °C från det värde som ställts in på fjärrkontrollen en timme efter att kompressorn stannat.
- ZON C: ändras aldrig om temperaturen inte varierar mer än 1 °C i förhållande till det värde som ställts in på fjärrkontrollen.

Avfuktning

1. Tryck på knappen  tills symbolen för avfuktning () visas på displayen.
2. Tryck på knappen +/- (val av temperatur) för att ställa in önskad temperatur (inställningsområdet är valbart mellan 10 °C och 32 °C).



Displayen indikerar det valda temperaturvärdet.





När fem sekunder gått efter inställningen av önskad temperatur återgår displayen till att ange rumstemperaturen.

- När rumstemperaturen är över inställt värde arbetar värmepumpen automatiskt för att avfukta så effektivt som möjligt.
- När rumstemperaturen är under inställt värde arbetar värmepumpen vidare på låg effekt för att fortsätta avfukta och kan i små utrymmen sänka rumstemperaturen ner till 10 °C.

OBS!

- Använd avfuktningfunktionen för att minska luftfuktigheten i rummet.
- När rumstemperaturen når det inställda värdet, upprepar klimatanläggningen påslagnings- eller avstängningscykler i automatiskt läge.
- I avfuktningläge ställs fläkthastigheten in automatiskt.
- Avfuktningfunktionen fungerar ej vid rumstemperaturer under 10 °C.

Ventilation

Om endast luftcirkulation önskas i lokalen, utan att ändra temperaturen, tryck på knappen  tills rutan för funktionsläge på displayen blir tom. Fläkthastighet styrs av knappen .

Funktion vid strömavbrott

Om det uppstår ett strömavbrott stannar klimatanläggningen. När elförsörjningen återställs startar klimatanläggningen automatiskt om efter tre minuter.

5 Driftprogram

Luftjonisator

Tryck på knappen  (symbolen  visas i displayen) för att aktivera luftjonisatorn som effektivt förebygger dåliga lukter och eliminerar bakterier och mikroorganismer.

OBS!

Anordningen är endast aktiv om den inre fläkten är i funktion.

Nattprogram/energibesparing

Om nattprogrammet väljs ändrar klimatanläggningen automatiskt den inställda temperaturen 60 minuter efter valet. På så sätt sparas energi utan att äventyra bekvämligheten i lokalen. Under nattprogrammet minskar fläkthastigheten automatiskt och gör den tystare.

1. Tryck på knapp  eller  för att ställa in klimatanläggningen för kylning, avfuktning eller uppvärmning.
2. Tryck på knappen . Symbolen  visas på displayen.
3. För att lämna programmet, tryck på knappen  igen.

Funktionsläge	Temperaturförändring
Uppvärmning	Minskar med 2 °C
Kylning och avfuktning	Ökar med 1 °C

High power-program

När detta val är aktivt ställs fläkthastigheten in automatiskt och klimatanläggningen fungerar på maximal effekt i kyla eller värme. High Power är aktivt tills avstängning av denna funktion sker med HIGH POWER-knappen.

OBS!

Under HIGH POWER-drift kanske temperaturen i lokalen inte överensstämmer med den inställda temperaturen.

iFEEL/iFEEL C



TIPS!

iFEEL C är ej tillgänglig på denna modell. Vid val blir funktionen detsamma som iFEEL.

I fjärrkontrollen finns en iFEEL-givare som gör det möjligt att justera temperaturen utifrån var i rummet fjärrkontrollen befinner sig, för bästa komfort. iFEEL-funktionen arbetar genom signalöverföring från fjärrkontrollen till inomhusmodulen, via två sändare med IR-lysdioder. Lysdioderna har stor spridningsvinkel, vilket ger god rumstäckning – fjärrkontrollen behöver därför sällan riktas rakt mot inomhusmodulen, så som vanligen är fallet med fjärrkontrollen till exempelvis TV-apparater och hemelektronikprodukter. IR-signalen kan dock störas eller delvis absorberas av olika miljöfaktorer, till exempel:

- lysrörsbelysning
- solljus
- hög luftfuktighet
- IR-genererande värmekällor
- närvaro av många människor eller djur
- vissa byggnads-, inrednings- och möbelmaterial
- storlek och form hos strukturer och objekt i miljön
- reflektion och/eller partiell absorption av IR-signalen

Det är därför lämpligt att placera fjärrkontrollen så att kommunikationslinjen mellan fjärrkontroll och inomhusmodul blir så direkt som möjligt. Om korrekt signalöverföring inte är möjlig, anpassas temperaturen utifrån inomhusmodulens givare.

I sådana fall kan den önskade temperaturen (börtemperaturen) avvika från den temperatur som visas på fjärrkontrollen, på grund av skiktning av luften i rummet (kallare luft nära golvet och varmare nära taket), särskilt om inomhusmodulen är väggmonterad.

Varm luft tenderar att skicka sig uppåt. När iFEEL är bortkopplad, eller fjärrkontrollen inte är avläsbar för inomhusmodulen, kan sådan skiktning medföra att inomhusmodulen detekterar en hög temperatur som endast råder lokalt, och därför reglerar till synes felaktigt.

I sådana fall kan du helt enkelt öka den på fjärrkontrollen inställda börtemperaturen tills den verkliga temperaturen (ärtemperaturen) blir behaglig.

6 Fläkt- och luftflödesinställning

Val av fläkthastighet

Automatiskt läge

Ställ in automatiskt fläktläge (🌀🌀🌀🌀🌀) med tryckknappen **FAN**. Mikroprocessorn styr automatiskt fläkthastigheten. När klimatanläggningen börjar arbeta, i uppvärmnings- eller kylläge, varierar fläktens hastighet (låg-hög) i enlighet med rummets temperatur.



OBS!

Den automatiska hastigheten går ej att välja i funktions-läget "ventilation".

Manuellt läge

För att manuellt reglera fläkthastigheten, tryck på tryckknappen **FAN** och välj önskad hastighet:



Låg hastighet



Medelhastighet



Hög hastighet

Luftflödesreglering

Horisontell (manuell)

Luftflödet kan regleras horisontellt genom att flytta spaken som visas i bilden.

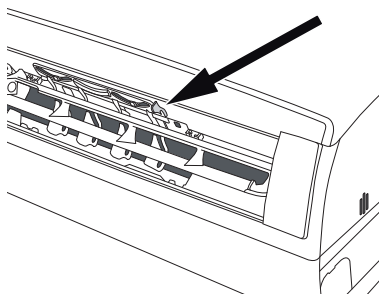

OBS!

- Flytta inte luftriktaren med händerna under drift.
- Under kylning eller avfuktning bör de vertikala lamellerna riktas framåt och uppåt. Om lamellerna riktas så långt det går i sidled eller nedåt kan det bildas kondens som droppar från frånluftsgallret.
- Vid förflyttning av luftriktaren för hand, kan det hända att luftriktarens läge, enligt fjärrkontrollen och dess faktiska läge, inte överensstämmer. Om detta skulle hända, stäng av systemet, vänta tills luftriktaren stängs och sedan slå på klimatanläggningen igen. Luftriktarens läge är nu korrekt.



TÄNK PÅ!

Är anläggningen i automatiskt driftläge med båda fläktarna aktiverade arbetar den nedre fläkten mest vid uppvärmning och den övre vid nedkylning.

Vertikalt (med fjärrkontroll)

Kontrollera att fjärrkontrollen är på. Tryck på knappen FLAP för att välja önskad funktion.

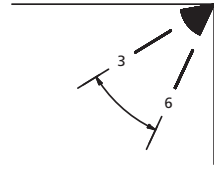
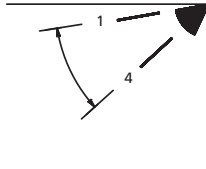
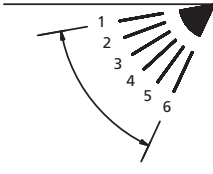

Luftriktning vid autoläge. Det går även att fixera luftriktningen vid de sex lägena.

Om autoläge är valt för luftriktare och driftläge kyla eller avfuktning.

Om autoläge är valt för luftriktare och driftläge värme.



OBS!

- Luftriktaren stängs automatiskt när systemet är avstängt.
- När systemet startar i uppvärmningsläge, stannar fläkten och luftriktaren är i läge 4 (om den är inställd till automatisk oscillering) tills systemet börjar att värmas upp. När luften är uppvärmd, ändras luftriktarens läge och fläktens hastighet i enlighet med de inställningar som specificerats på fjärrkontrollen.

7 Klocka och timer

Inställning av klockan

1. Tryck tre gånger på knappen ST. Tidindikatorn börjar att blinka.
2. Tryck på knappen H tills önskad timme visas. Tryck på knappen M tills önskade minuter visas. Tidsindikationen på displayen upphör automatiskt att blinka efter 10 sekunder.

Inställning av timer

Starttid (PÅ)



- Tryck en gång på knapp ST. Indikationen ON och tidsindikationerna börjar att blinka.
- Tryck på knappen H tills önskad timme visas. Tryck på knappen M tills önskade minuter visas. Indikationen på displayen återgår till att indikera aktuell tid efter 10 sekunder.
- Tryck på knappen ON/OFF för att sätta igång klimatanläggningen.
- Tryck på knappen  för att ställa in timern på funktionen ON TIME (start).

Stopptid (AV)

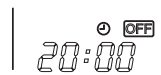

- Tryck två gånger på knappen ST. Indikationen OFF och tidsindikationerna börjar att blinka.
- Tryck på knappen H tills önskad timme visas. Tryck på knappen M tills önskade minuter visas. Indikationen på displayen återgår till att indikera aktuell tid efter 10 sekunder.
- Tryck på knappen ON/OFF för att sätta igång klimatanläggningen.
- Tryck två gånger på knappen  för att ställa in timern på funktionen "OFF TIME" (stopp).

Daglig timer (PÅ/AV)

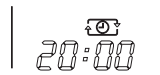

- Ställ in timern som illustreras i avsnitten ovan.
- Tryck på knappen ON/OFF för att sätta igång klimatanläggningen.
- Tryck tre gånger på knappen  för att ställa in timerns program på/av.

OBS!

Efter att timern har ställts in, tryck på knappen ST för att kontrollera den inställda tiden för påslagning/avstängning (ON/OFF).

Timer 1 timme

Denna funktion aktiverar klimatanläggningen under en timme, enligt de inställda förhållandena och stänger sedan av den, oberoende om klimatanläggningen tidigare varit på eller av.

Åtgärder för inställning av timer

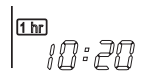

- Tryck fyra gånger på knappen . På displayen visas symbolen för TIMER 1 TIMME.

Återställning av timern

- Tryck på knappen ON/OFF för att stänga av klimatanläggningen.
- Vänta tills den inre enheten är avstängd.
- Tryck på knappen ON/OFF igen för att starta om klimatanläggningen.

Semestertimer

Funktionen "semestertimer" gör det möjligt att aktivera inomhusenheten, med en programmerbar fördröjning på upp till 99 dagar med hänsyn till funktionerna av den dagliga timern, On-timer, Off-timer (gäller inte för TIMER 1 TIMME) som redan har beskrivits i denna handbok. Med denna funktion går det att programmera omstart av klimatanläggningen efter en långhelg, en semester på en eller ett par veckor osv. Denna timer fungerar enligt följande:

- **Starttid:**

Efter x antal dagar startar klimatanläggningen med inställda värden och fortsätter tills annan inställning görs.



- **Stopptid:**

Klimatanläggningen kör enligt inställningar i x antal dagar, därefter stoppar den.

- **Daglig timer:**

Ställ först in tider i "daglig timer". Efter x antal dagar startar maskinen och kör enligt timer-inställningar varje dag tills annan inställning görs.

För att aktivera funktionen, följ stegen nedan i tur och ordning:

1. Håll knappen  nedtryckt på fjärrkontrollen minst 6 – 7 sekunder. När knappen släpps visas menyn för att välja antalet dagar fördröjningen ska gälla.
2. Välj önskad timer (daglig timer, starttid, stopptid) och tryck på samma knapp .
3. Ställ in önskat antal fördröjda dagar med knappen "+".
4. Håll åter inne knappen  under minst 6 – 7 sekunder. När man släpper, återgår du till normal meny på fjärrkontrollen.

Ikonen för önskad timer kommer nu att blinka och den motsvarande timern kommer att aktiveras, enligt inställt antal dagars fördröjning.

8 Skötsel och underhåll

Regelbundna kontroller

Din värmepump är i princip underhållsfri och kräver därför minimal skötsel av dig efter igångkörningen. Däremot är det rekommenderat att med jämna mellanrum kontrollera din anläggning.

Inträffar något onormalt visas meddelande om driftstörning i form av olika larmkoder i inomhusenhetens display. Se felkodstabell på sida 40.



OBS!

- Bortsett från regelbunden rengöring bör underhållsåtgärderna utföras av teknisk servicepersonal.
- Kontrollera att klimatanläggningen är avstängd och att nätströmmen är fränkopplad, innan fortsatt rengöringsarbete utförs.
- Håll inte vatten på inomhusenheten under rengöring. Detta kan skada de inre delarna i enheten och leda till kortslutning.

Hölje och galler

Rengör den inre enhetens hölje och galler med en dammsugarborste, eller med en mjuk och torr trasa. Om det finns fläckar på dessa delar ska ni använda en fuktig trasa med lite rengöringsmedel.



TÄNK PÅ!

- Använd inte lösningsmedel, rengöringsmedel eller starka kemiska substanser. Använd inte kokhett vatten för att rengöra inomhusenheten.
- Vissa metallkanter och lameller på klimatanläggningen är vassa. Var mycket försiktiga när ni rengör dessa.
- Värmeväxlaren och andra komponenter på utomhusenheten ska rengöras minst en gång om året. Kontakta installatör.

Luftfilter

Luftfiltret bakom frontpanelen ska rengöras minst en gång var tredje månad eller oftare vid mycket damm i rummet.

Använd inte eld eller hårtork för att torka filtret, detta för att undvika deformationer eller brand.

OBS!

Var försiktig vid hantering av filtret då vassa föremål kan orsaka skador på det.

Borttagning av filtret

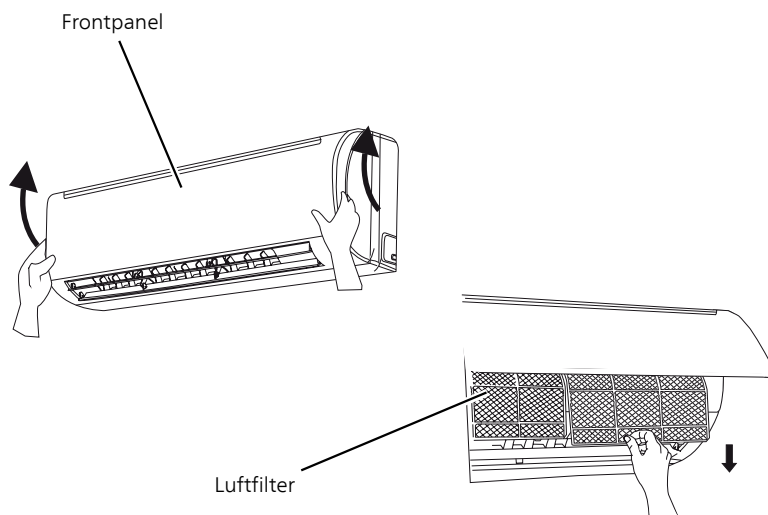

1. Fatta tag i frontpanelens båda sidor och dra den mot dig och uppåt.
2. Skjut filtret lätt uppåt och ta ut det genom att dra det nedåt. Rengör filtret.

Rengöring av filtret

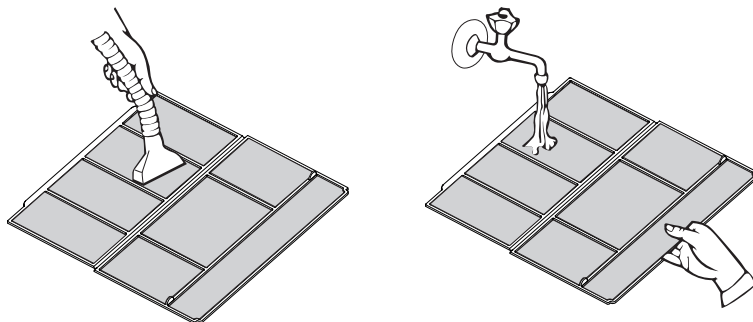

Rengör filtret med en dammsugare. Vid oljigt damm ska ni tvätta med ljummet tvålatten, skölja och låta det torka.

Isättning av filtret

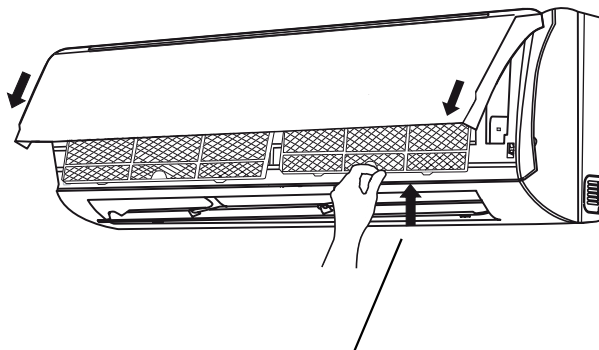

För in filtret i höljets spår

1. Med indikationen "FRONT" vänd mot er, låt filtret löpa uppåt och sätt tillbaka det i sitt fäste.
2. Stäng frontpanelen efter installation av filtret.

Råd för maximal komfort och lägsta energiförbrukning

Undvik:

- Att täppa till utlopps- och insugningsgallren på enheten, om dessa är tilltäppta fungerar den inte korrekt och kan skadas.

Kontrollera:

- Att filtret alltid är rent. Ett smutsigt filter minskar luftväxlingen och reducerar enhetens kapacitet.
- Att dörrar och fönster är stängda för att undvika att icke konditionerad luft tränger in.

9 Komfortstörning



TÄNK PÅ!

Användning av mobiltelefoner i närheten av klimatanläggningen ska undvikas eftersom det kan orsaka störningar i enhetens normala funktion. Om detta problem skulle uppstå (funktionslampan tänds, men klimatanläggningen fungerar inte), återställ normal funktion genom att koppla från nätförsörjningen under ca 3 minuter med hjälp av huvudströmbrytaren eller stickkontakten. Sätt därefter igång klimatanläggningen igen.



OBS!

Ingrepp bakom fastskruvade luckor får endast göras av eller under överinseende av behörig installatör.



TÄNK PÅ!

Produktens serienummer (14 siffror) behöver du vid service- och supportärenden.

Felsökning

Om klimatanläggningen inte fungerar normalt, utför följande kontroller, innan ni tar kontakt med installatör.

Klimatanläggningen fungerar inte alls

Möjlig orsak	Åtgärd
Avbruten nätförsörjning.	Återställ nätförsörjningen.
Grupsäkring utlöst eller trasig.	Kontakta installatör.
Startknappen är i läge "OFF".	Tryck på startknappen "ON/OFF".
Fjärrkontrollens batterier är urladdade.	Byt ut batterierna.

Klimatanläggningen kyler eller värmer inte tillräckligt

Möjlig orsak	Åtgärd
Smutsiga eller tilltäppta filter.	Rengör filtren.
För hög temperatur (ytterligare värmekälla eller för många personer i rummet).	Ta bort eller stäng av andra värmekällor.
Dörrar eller fönster är öppna.	Stäng dörrar och fönster.
Luftströmmen är blockerad av yttre föremål.	Avlägsna blockeringar för att återställa en korrekt luftcirkulation.
För hög temperatur inställd på fjärrkontrollen.	Ändra den inställda temperaturen på fjärrkontrollen.
Mycket låg utomhustemperatur.	Använd en annan extra värmekälla.
Avfrostningssystemet på utomhusenheten under uppvärmning fungerar inte.	Kontakta installatör.

Klimatanläggningen avger knäppande ljud

Möjlig orsak	Åtgärd
Under funktionen utvidgas plastdelarna i takt med att temperaturen varierar vilket orsakar detta obehagliga ljud.	Situation som ska anses vara normal. Det knäppande ljudet som hörs försvinner när temperaturen stabiliseras.

Klimatanläggningens display lyser inte

Möjlig orsak	Åtgärd
Displayen är avstängd från fjärrkontrollen.	På fjärrkontrollen: Välj filter () AV , tryck samtidigt ner knapparna iFEEL och FAN med fjärrkontrollen riktad mot inomhusenheten. Släpp knapparna efter ca fem sekunder.

Felkoder

Inomhusenhet

I de allra flesta fallen märker värmepumpen av en driftstörning och visar detta med larm i displayen.

OBS!

Vid problem som saknar åtgärdsbeskrivning, kontakta din installatör.

Felkod	Orsak
E0	<ul style="list-style-type: none">▪ Enheten har inte blivit adresserad för multisplitsystem, tilldela enheten en adress med fjärrkontrollen (se installatörshandboken).▪ Driftläget som är valt överensstämmer inte med det som är aktivt i multisplitsystemet (värmeläge är valt när övriga systemet är i kyläge eller vice versa). Byt till det driftläge som är aktivt i multisplitsystemet. Kontakta din installatör om problemet kvarstår efter ovanstående åtgärder.
E1	Problem med utomhusenheten.
E3	Kommunikationsproblem mellan inom- och utomhusenhet.
E4	Defekt värmeväxlargivare på inomhusenhet.
E5	Defekt rumsgivare på inomhusenhet.
E6	Fel på fläktmotorn.
E8	Felaktig kombination av inom- och utomhusenheter.

Utomhusenhet

För felsökning av utomhusenhet, se motsvarande kapitel "Komfortstörning" i installatörshandboken för utomhusenheten.

10 Sakregister

A

Anläggningsdata, 5
Automatiskt läge värme/kyla, 22
Avfuktning, 24

D

Driftprogram, 26
 High power-program, 26
 iFEEL/iFEEL C, 27
 Luftjonisator, 26
 Nattprogram/energibesparing, 26

F

Felkoder, 40
Felsökning, 38
Fjärrkontroll, 13
 Innan användning, 13
 Översikt, 15
Fjärrkontrollens display, 17
Fläkthastighet, 28
Fläkt- och luftflödesinställningar, 28
 Fläkthastighet, 28
 Luftflödesreglering, 29
Funktionslägen, 20
 Automatiskt läge värme/kyla, 22
 Avfrostning, 21
 Avfuktning, 24
 Funktion vid strömavbrott, 25
 Kylning, 20
 Uppvärmning, 21
 Ventilation, 25
Funktion utan fjärrkontroll, 19
Funktion vid strömavbrott, 25

H

High power-program, 26

I

iFEEL/iFEEL C, 27
Inomhusenhetens konstruktion, 11

K

Klocka och timer, 31
 Daglig timer, 32
 Semestertimer, 33
 Starttid, 31
 Stoptid, 31
 Timer 1 timme, 32

Komfortstörning, 38

 Felkoder, 40
 Felsökning, 38
Kylning, 20

L

Luftfilter, 35
Luftflödesreglering, 29
Luftjonisator, 26

N

Nattprogram/energibesparing, 26

S

Serienummer, 7
Skötsel och underhåll, 34
 Hölje och galler, 34
 Luftfilter, 35
 Regelbundna kontroller, 34

U

Uppvärmning, 21

V

Ventilation, 25
Viktig information, 5
 AG-WT10 - ett bra val, 8
 Anläggningsdata, 5
 Serienummer, 7
 Säkerhetsinformation, 6
 Återvinning, 10

37 4254 049 07

NIBE AB Sweden
Hannabadsvägen 5
Box 14
SE-285 21 Markaryd
info@nibe.se
www.nibe.eu

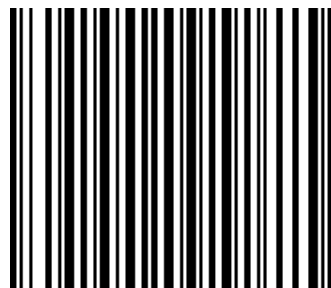

331288